

ニッチコンセント施工 配置事例

正面視のプラグ位置

※寸法はモニターの外外形から

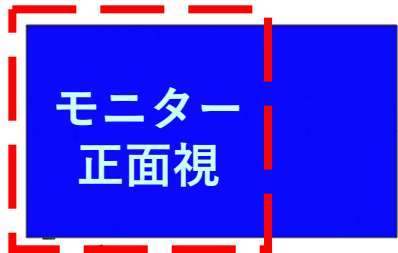
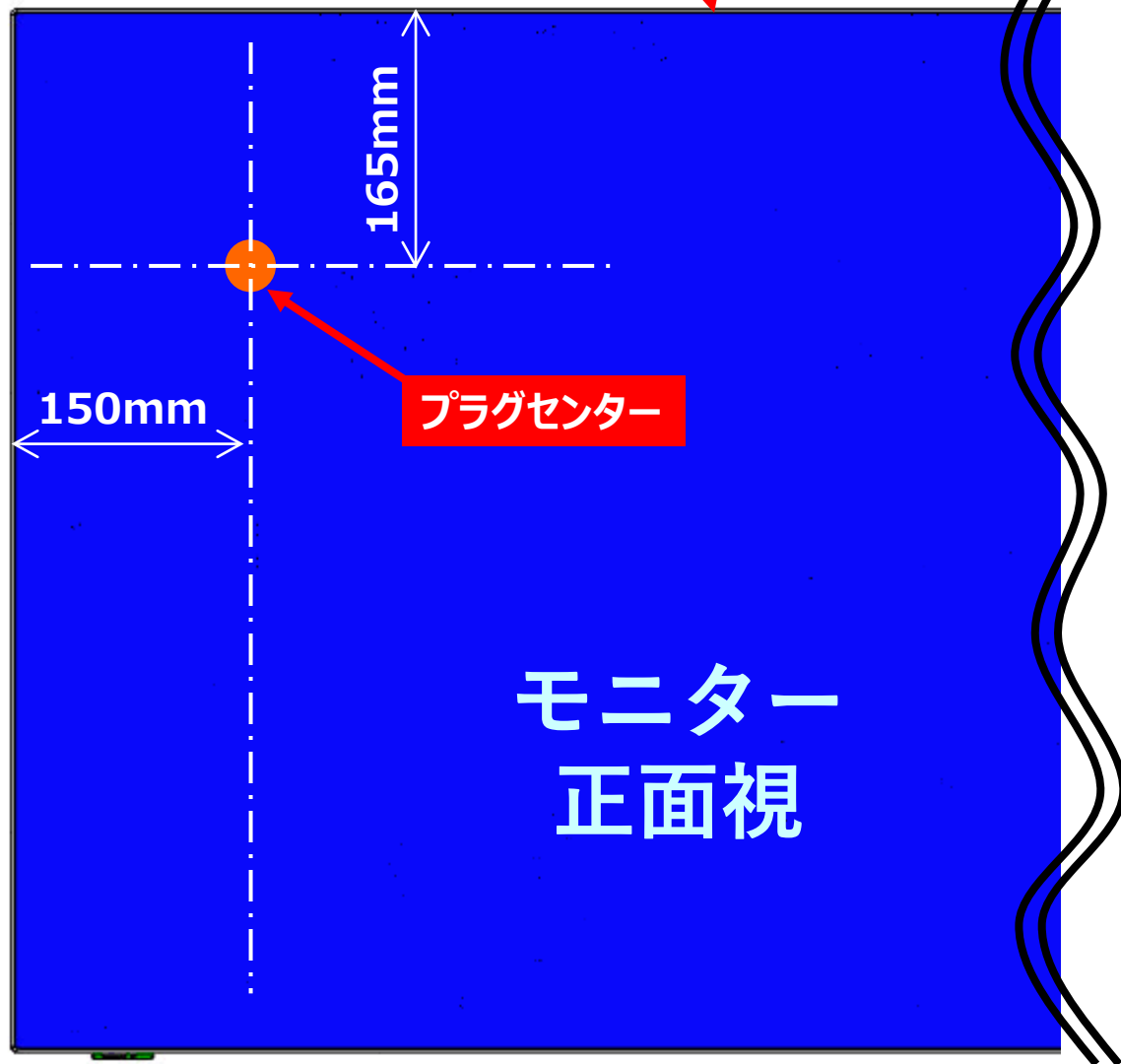

モニター
正面視

プラグ・ニッチ部の断面図

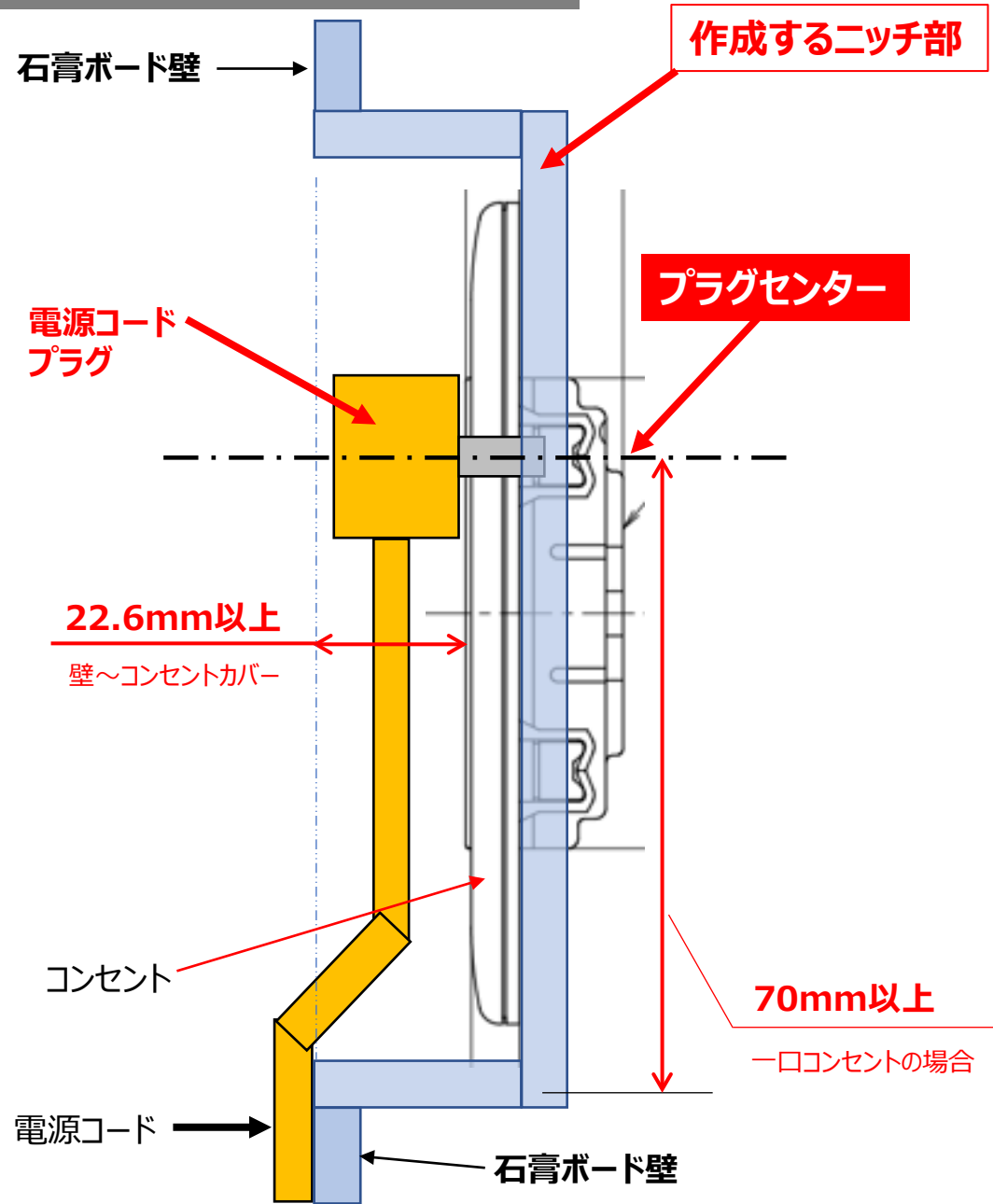

モニター背面でのコード処理イメージ

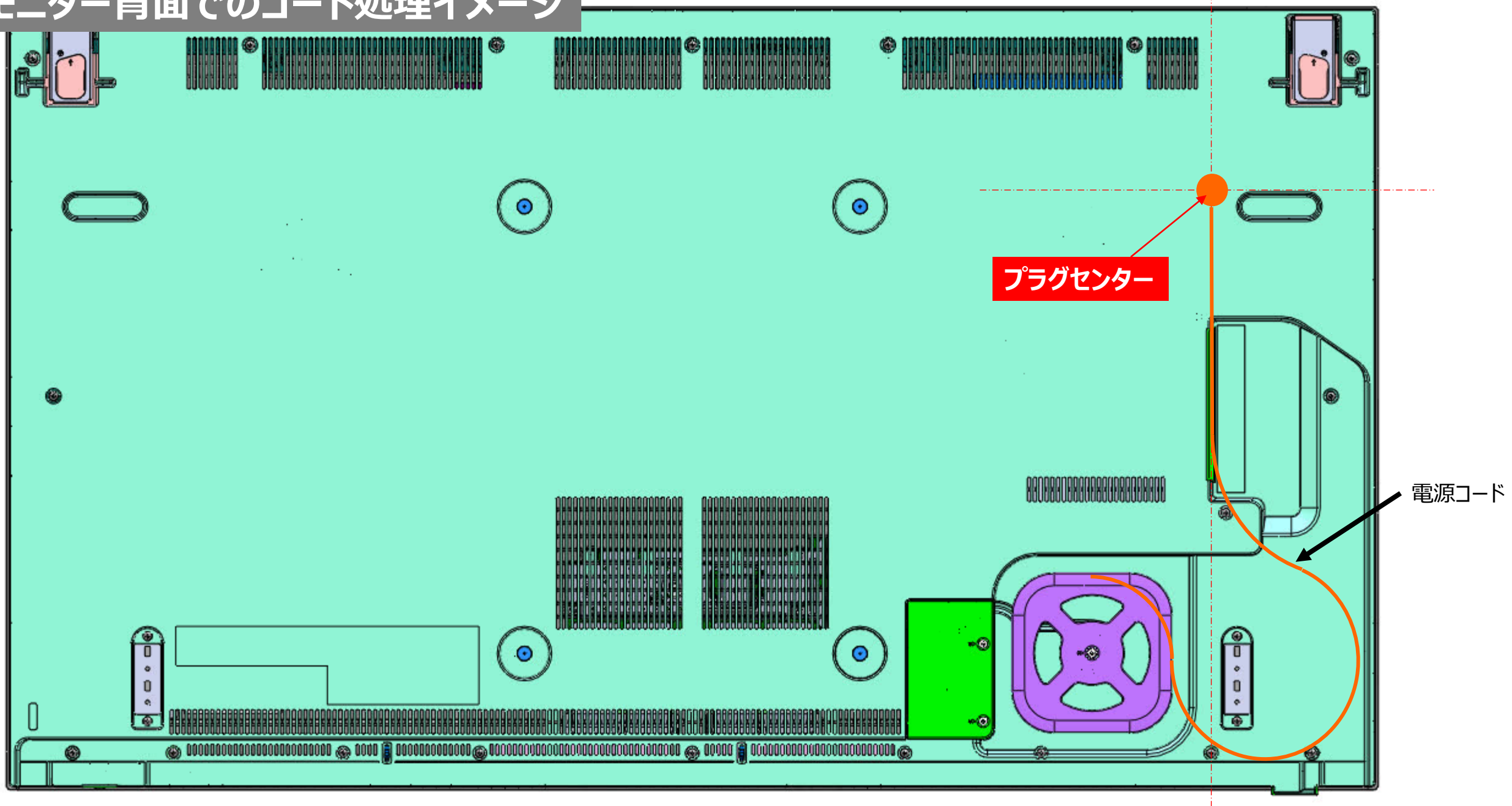

プラグセンターの定義

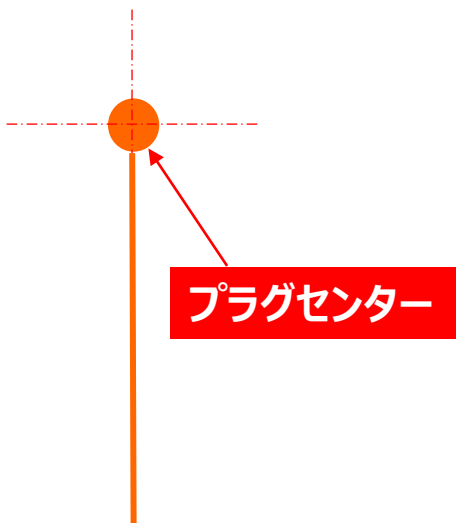

“プラグセンター”の定義

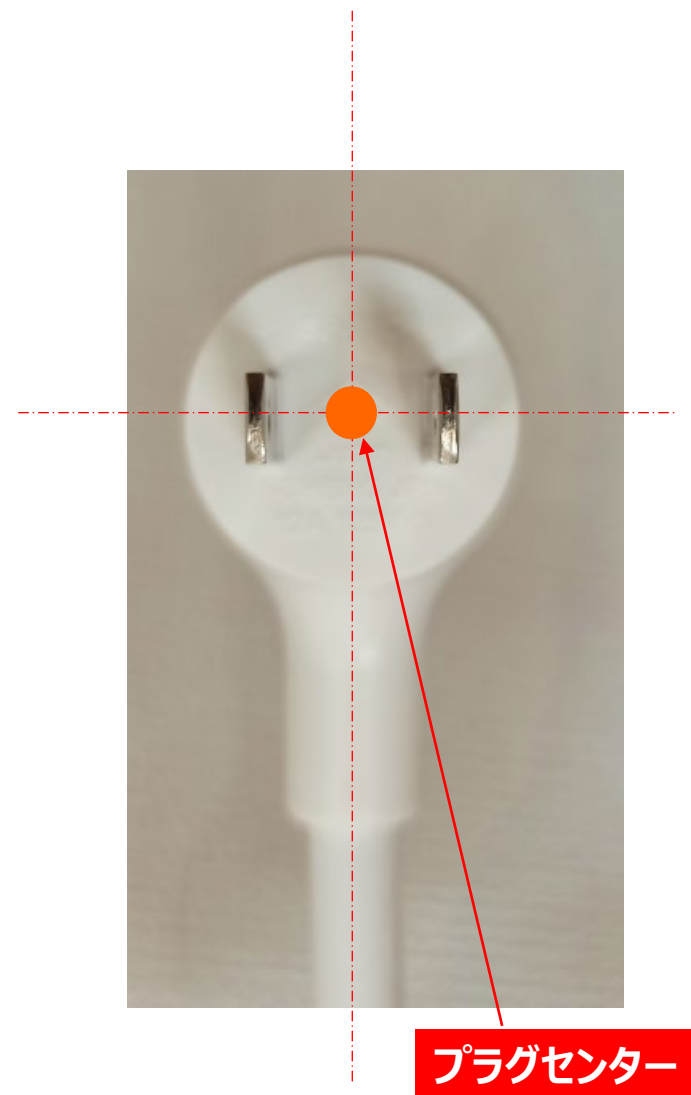
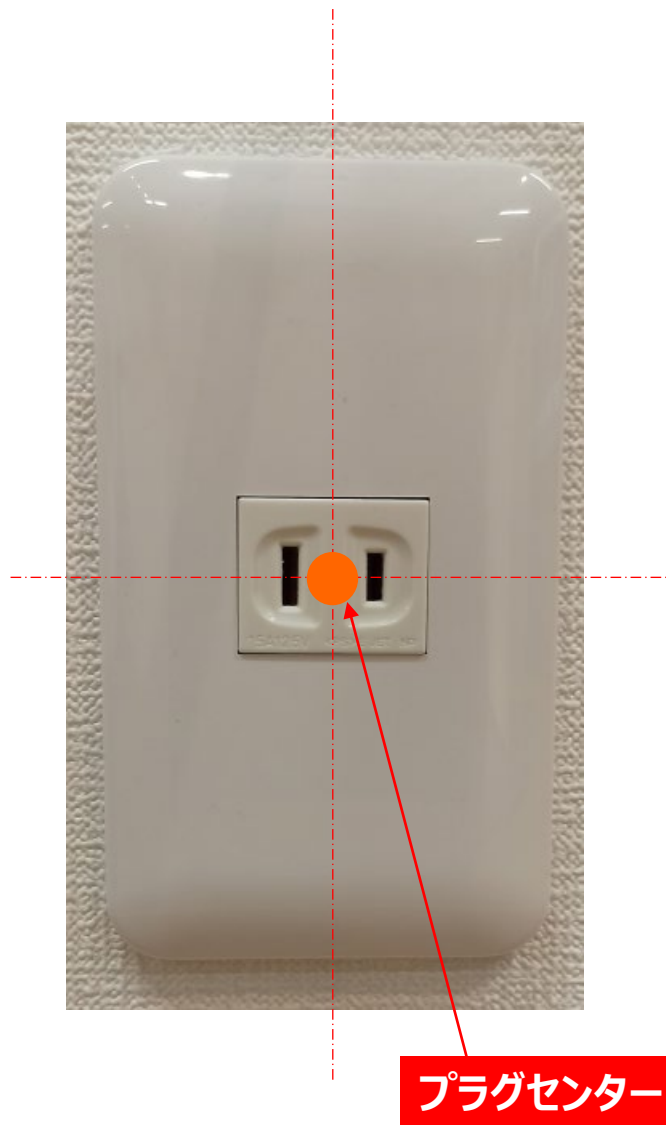

※使用するコンセントの口数に合わせ、
ニッチ部の寸法を調整ください

電源コードの配置不可エリア

中心線

電源コード/プラグ
配置不可エリア

プラグセンター

電源コード

(4cm)

(15cm)

(46cm)

